

育て方説明ブック



用意するもの

1 グリーンバンクから送付するもの

- ・種（ゴーヤまたはアサガオ）
- ・つるを這わせるネット 1.8m×3.6m

2 学校で借りるもの、または園芸店などで購入するもの

- ・土と肥料
 - ①育苗用のセルトレイ、ポリ鉢と種まき用の土（セルトレイ、ポリ鉢で育苗する場合）
 - ②プランター用の土・・・・・・・・・・*野菜用の培養土
 - *赤玉土と腐葉土を配合する
 - *腐葉土：パーミキュライト：堆肥：野菜の土を1：1：2：6の割合でブレンドして、マイ土を作る
 - ③肥料・・・・・・・・・・・・・・・・・・IB化成肥料がおすすめ！（追肥用）



・プランター 野菜栽培用に市販されている大きめ（目安：幅 700 mm×奥 400 mm×高さ 250 mm）がよい。
発泡スチロールプランターでも作れます！（このガイドブックの中面に作り方掲載あり）



タネの蒔き方と植替え (定植)

方法1

【プランターへの直播】

① 5~8ミリの深さのくぼみに2粒ずつまき土を被せる

②底をカットした
ペットボトルにキャップを被せる

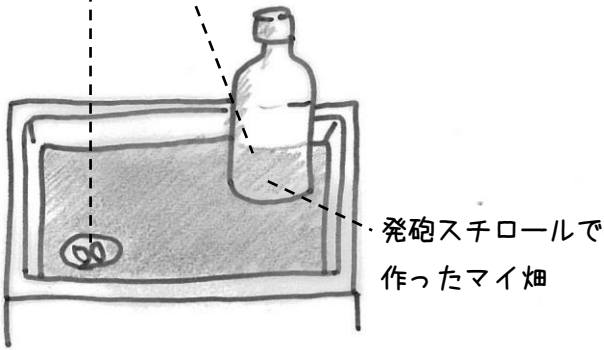

- ★種まき前にたっぷり水やりしておく。
- ★ペットボトルのかわりに、ビニールで上面を覆ったり、温室ふたを被せるとより、保温効果が高まる。

方法2

【セルトレイ、ポリ鉢での育苗から】

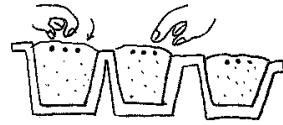

セルトレイ(育苗用トレイ)に土を入れ、種を1つずつ入れる。

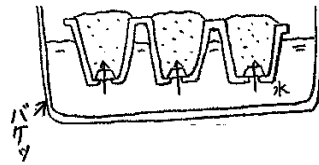

上から水をやると水と一緒に種が流れてしまうので、水をはったバケツなどに、セルトレイをつける。

定植

本葉が3~4枚になり、根がセルトレイやポリ鉢の中でぐるぐると巻けてきたら植替え時です。



下の図のように、セルトレイやポリ鉢から抜いた苗の上面が土から少し出るくらいの深さに植えるようにしましょう。

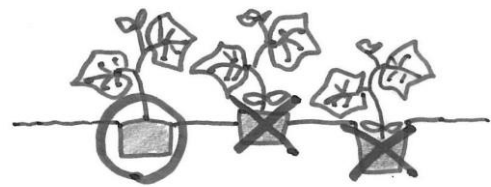

ちょうどよい! 浅い 深い

間引き

本葉1枚が開いたらハサミで株元を切って1株に間引き

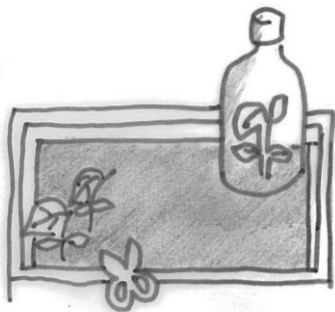

- ★プランター(またはポリ鉢やセルトレイ)に土(野菜用の培養土など)を入れる。土の量はやや多め。
- ❓ 水を吸わせると、空気が抜け土の量の80パーセントぐらいになるから。
- ★種を1つずつまく。ほんの軽く指でおしこむ(覆土は種の大きさの1.5倍が目安)
- ❓ おしこみ暗くするため。発芽するのに日光は必要ありません。

アドバイス

水遣り... ポリ鉢(セルトレイ)で育てている間は、上から水をかけずに水をはったバケツや発砲スチロールにつけて、下から水を吸わせましょう。原則として 2日に一度 朝行いましょう。

天候や置場によって土の乾き方が違うので、土の色や持ったときの重さで判断します。

ポリ鉢(セルトレイ)を持って軽く感じたら水遣りをしましょう。

置き場所... 昼間 → 日のあたる窓辺やベランダなど 夜間 → できれば部屋の中

支柱... 支柱を設置しなくてもよい。

ネット上部を上階のベランダや同階の軒下からつり下げます。ネット下部は近くにある物や鉢の縁に縛り付けたり、石をつり下げたりして固定しましょう。

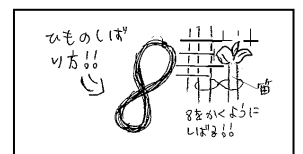

立派なカーテンにするために (ゴーヤ)

糸緑のカーテンプロジェクト



芽をつむ

3~5節までのわき芽(子づる)は摘み、後は放任でOK

下の方から、芽を伸ばすと元々の親づるの伸びが悪くなったり、縦方向につるが伸びていけないので、芽をつんで横にも伸びるようにしてあげましょう。

※アサガオとゴーヤを一緒に植えても♪

- ①ゴーヤの苗+アサガオの苗
- ②ゴーヤの苗+アサガオの種



アサガオのわき芽かきと誘引は基本的には必要ありませんが、うまく茂らない場合には試してみてください！

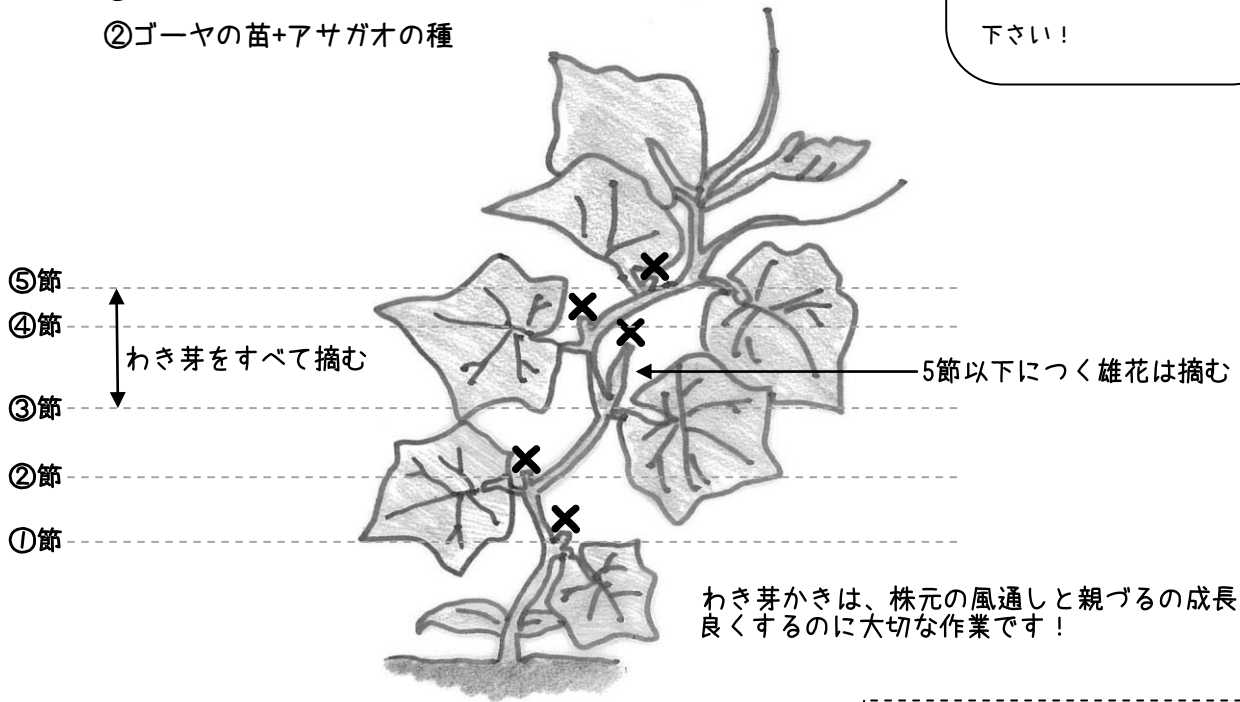

誘引

すき間ができないように、子づるを誘引しましょう。

- ① つるが下に垂れてきたら誘引し始める(定植1週間後くらい)
- ② 苗の先端を伸ばしたい方向にひもや誘引テープで縛りつける
- ③ 下から出てくるわき芽(子づる)もそのまま伸ばしてネットに縛りつける

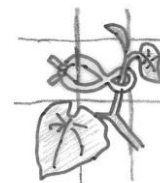

ひもはゆるめに8の字にしてネット側で結ぶ

アドバイス

上手に横に芽が伸びない時には・・・

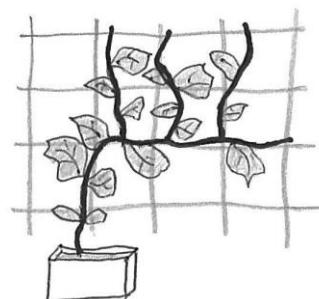
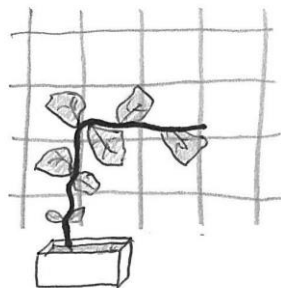
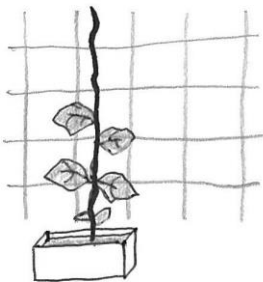

上にばかり伸びてしまったつるをネットから外し(無理なら巻きひげを切って)横に誘引し直して下さい。



②

各節から、新しい芽が伸びて、上に広がり、きれいなカーテンができあがります。

水やりと追肥

水やり

葉や茎に水がかからないように根元に水をやりましょう。病気が引きおこしやすくなります！

★時間帯・・・毎日 朝か夕方に1回は必ず（葉先がしおれてきてしまうようなら回数を増やして）

★量・・・・・・・・40リットルの容器（例：720mm×400×260）に対して5リットル（バケツ2杯分）

※容器の下から水がしみ出るくらいたっぷり

追肥

黄色い花ができ、花の下にゴーヤの赤ちゃんが出来はじめた頃。

または、葉の緑色が薄くなってきた頃追肥をしましょう。

ペレット状の有機堆肥（臭いが無く、風に舞わない。園芸店・ホームセンターで入手できます。）を根元に一握りほどまきます。



★時期と回数・・・定植後、根がちゃんとしたら2週間おきくらいにあげましょう。

水やりの回数や雨の量が多い分、肥料の流出も多くなります！

下葉の処理

枯れてきた下葉はこまめに切って、栄養を先端にまわすようにしよう。不要なものを取り除く事で病害虫の予防にもなります。

台風の塩害・病害虫

台風の塩害被害にあったら！

とにかく水で洗い流して！！！！何回も何回も水で流してあげてください。

事前に対策が取れる時は、ネットを外し、カーテンを下しましょう。下したカーテンは飛ばされないように注意してください。

虫がついたら

アブラムシのような小さな害虫

指先にセロテープを巻き付けて害虫のいる部分に押し当ててセロテープに付かせてとる。

アオムシ・ヨトウ虫のような大きな害虫

割箸やピンセットでとる。葉の裏側やつけ根に隠れているので朝一番に見ると良い。

病気かな！？と思ったら

葉が枯れてしまった場合……思い切って、、葉のつけ根からはさみで切り取る。

白い粉のようなカビが葉に発生した場合（うどんこ病）……密植をさげ、つるが混んできたら間引いて風通しを良くする。

わからないこと。困ったことがあったら..... **fax** または **メール** でお問合せ下さい。

栽培状況の写真の投稿は。下記をお願いします。

【問い合わせ先】

公益財団法人 静岡県グリーンバンク 緑のカーテン係 木村宛て

住所 420-0853 静岡市葵区追手町44-1

電話 054-254-1975 **ファックス** 054-255-6495

メール kimura@greenbank.or.jp / HP <http://www.greenbank.or.jp>

参考



発泡スチロールでプランターを作ろう！

※用意するもの

発泡スチロール・布ガムテープ・カッター 防根シート・土・苗（種から育ててください。）

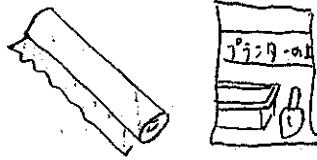

作り方

1 ふた付の発泡スチロールを用意する。

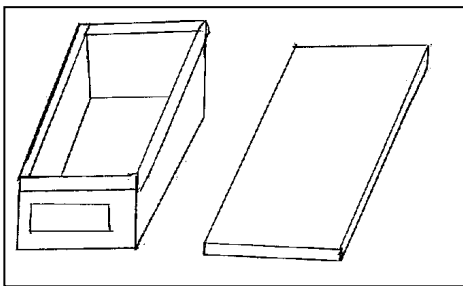

4 ③で切り取った 箱の底の部分を8等分する。

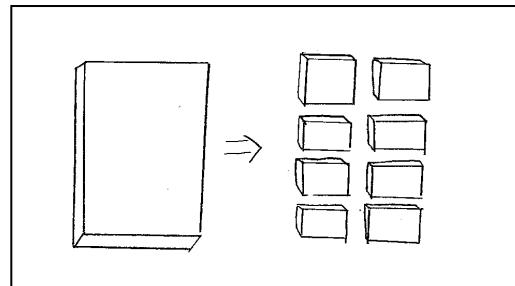

2 ふたの部分をカッターで外枠にそって切り取る。

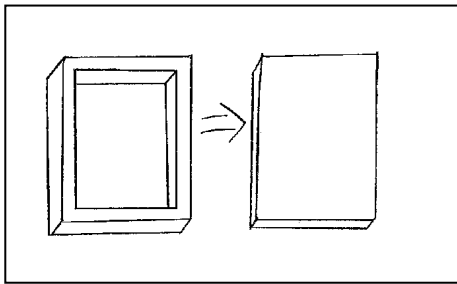

5 ④で8等分したものを②で切り取ったふたの板に貼り付ける。

ガムテープを輪にすると、両面テープの代用になる。

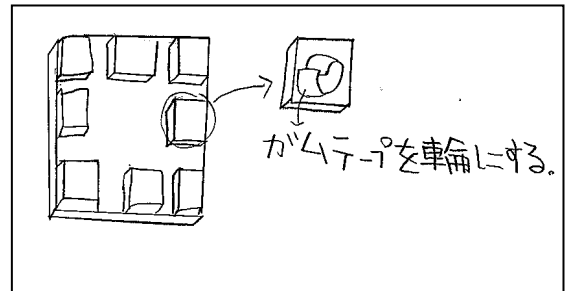

3 箱の底の中央を20cm~30cmくらい切り取る。

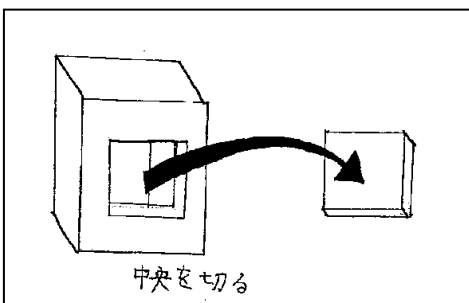

6 ②のふたの外枠を本体の箱の底に布ガムテープで貼り付ける。

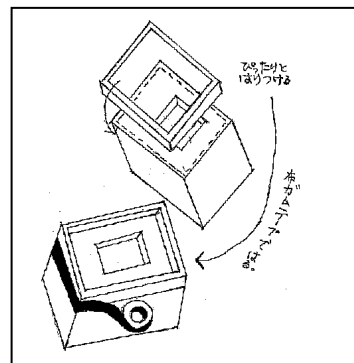

1? 発泡スチロールが入手できなければ、収穫コンテナに防根シートを引くだけでもok！

次につづく →



7 ⑤で作ったものを、出っぱったほうを下に向けて⑥の箱の中に落とし込む。

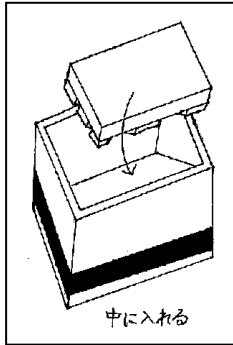

中に入れる

8 根が出ないように、送付した防根シート(※)を箱の大きさにあわせて切り、中に敷いてプランターの完成!

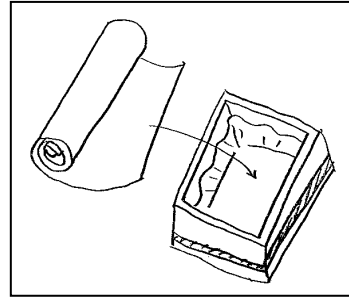

9 土を入れて苗を植えつける。

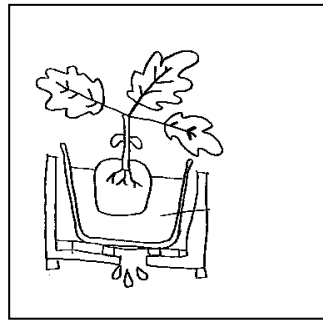

※防根シートとは
不織布の事

100円ショップなどでも購入する事ができる。また、コートカバーなどで代用する事もできます。

発泡スチロールプランターのサイコーの利点とは?



- 1 場所をとらない。コンパクトなサイズ。 ミニ 軽くて移動も可能!
- 2 身近なところで栽培できるので、
- 3 お金がかからない。発泡スチロールは無料で手に入るから成長の過程を見ることができる。その分良い土が買える。
- 4 保温性&保水性が良く、加工しやすい。
- 5 自分の好きな色を塗ったり、絵を書いて楽しめる。土の量が多いので安定して、水遣りの回数を減らせる。



緑のカーテンガイドブック作成協力

育苗セット、発泡スチロールプランター、きゅうり栽培 指導者
中学校教諭 竹村久生